



Displays  
Bewegwijzering

Display

## Tijdschriftenarchief Ergospace

Functioneel tijdschriftenarchief (A4-formaat) met etikethouder. Ergospace is ontwikkeld in samenwerking met de Zweedse bibliotheek Karolinska Institutets Bibliotek (KIB). Ergonomie en esthetiek vormden de sleutelwoorden voor het ontwerp. De etikethouder doet dienst als handige vingergreep wanneer

het archief uit een kast moet worden gehaald, of erin gezet. Bovendien dient het als "voetsteun" wanneer het bijv. op een werktafel wordt gezet, zodat krassen op de ondergrond worden vermeden.

Afmetingen B90 x D254 x H246 mm.  
Dikte: 4 mm.  
Materiaal Kunststof, polystyreen (PS).  
Design DICAN.  
50318 tijdschriftenarchief € 13,20



50318

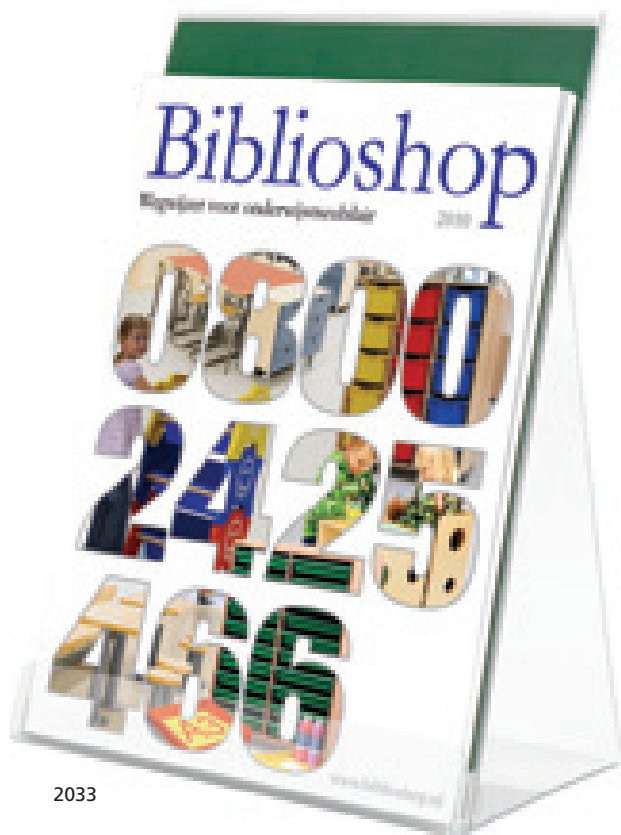

2033

## Palaset®

Palaset® is een prominent Fins handelsmerk, dat ook in het buitenland bekend staat. Stijlvol ontwerp voor een elegante werkomgeving. Deze serie bestaat uit pennenbakjes, brievenbakjes en tijdschriftenarchieven.

Materiaal Kunststof, polystyreen (PS).  
Design Ristomatti Ratia.

### Tijdschriftenarchief

Afmetingen B253 x D65 x H230 mm.  
50316 tijdschriftenarchief € 11,70



50316

## Tijdschriftencassette Croydon

Met een breedte van maar liefst 114 mm. biedt de cassette plaats aan een complete jaargang van de meeste tijdschriften.

Materiaal Kunststof, Polypropeen (PP).  
2933 Croydon € 12,40



2933

## Brochure- / Displayhouder

Gecombineerde brochure- en displaystandaard die brochures of informatiebladen vastklemt. Achter het transparante voorblad van de houder kan bijv. de cover of een bericht geplaatst worden om te tonen welke brochure in de houder hoort te staan.

Afmetingen A4: B210 x D120 x H310 mm.  
Materiaal Plastic, polystyreen (PS).  
Verpakking 2 st.  
2033 brochure- en displayhouder € 28,50

## Cube

Cube is gemaakt uit stevig acryl met uitstekende detailafwerking.

Materiaal Acryl, Polymethyl metacrylaat (PMMA).  
Design Franz James voor Eurobib Direct.

### Media standaard

Een slimme, kleine standaard voor boeken of andere digitale titels in stevig transparant acryl.

Afmetingen B120 x D120 x H80 mm.  
Display diepte: 30 mm.

Dikte 4 mm.

Verpakking 10 st.

6700 media standaard € 72,50

### Boekenstandaard

Een standaard die het boek omhoog tilt vanaf een vlakke ondergrond. Verkrijgbaar in twee afmetingen: smal en breed (plaats voor drie boeken van normal formaat).

Afmetingen B150 (smal) / B500 (breed) x D101 x H172 mm.  
Display diepte: 60 mm.

Dikte 3 mm.

Verpakking 4 st.

6701 smals € 38,90

6702 breeds € 84,90

### Media Cube

Vestig extra aandacht op een boek of DVD. Ideaal voor op de balie, tafel of naast een computer. Kan ook op legplanken geplaatst worden omdat het aan weerszijden dienst doet als boekensteun.

Afmetingen B320 x D160 x H320 mm.  
Display diepte: 47 mm.

Dikte 5 mm.

6703 mediacube € 66,80

### Boekdisplay (muurbevestiging)

Een makkelijk te plaatsen unit met twee steunen om het boek frontaal tentoon te stellen. Te bevestigen aan de muur of aan de zijkant van een boekenrek. Matte acryl achterzijde, met voorgeboorde gaten. Haken van plaatstaal met epoxycoating. (afzonderlijk te bestellen).

Capaciteit Ca. 8-12 boeken van normaal formaat.

Afmetingen B390 x D90 x H575 mm.  
Plank (binnenzijde): B390 x D80 x H280 mm.

Dikte 5 mm.

6706 boekenstandaard, muurbevestiging € 109,00

6707 haken € 10,10

### Media standaard, drie verdiepingen

Vrijstaande, enkelzijdige standaard voor boekendisplay, met drie verdiepingen. De ruime plankdiepte biedt u de mogelijkheid tot twee titels op elke verdieping te plaatsen. Ideaal voor display op kleine oppervlakken. Verkrijgbaar in twee afmetingen. Geleverd met stand

6700



6706



6701



6702



6707



6710

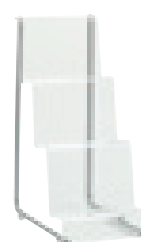

in epoxygecoate stalen buis met voet.

Capaciteit Smal: ca. 6 boeken van normaal formaat. Breed: ca. 18 boeken van normaal formaat.

Afmetingen B200 (smal) / 600 (breed) x D340 x H465 mm.  
Plankdiepte: 70 mm.

Dikte 5 mm.

6710 smal € 62,70

6711 breed € 93,30

6703



6711

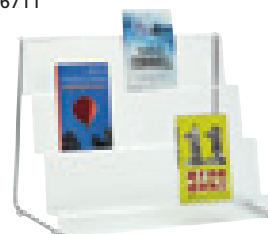

# Trek de aandacht van uw bezoekers!

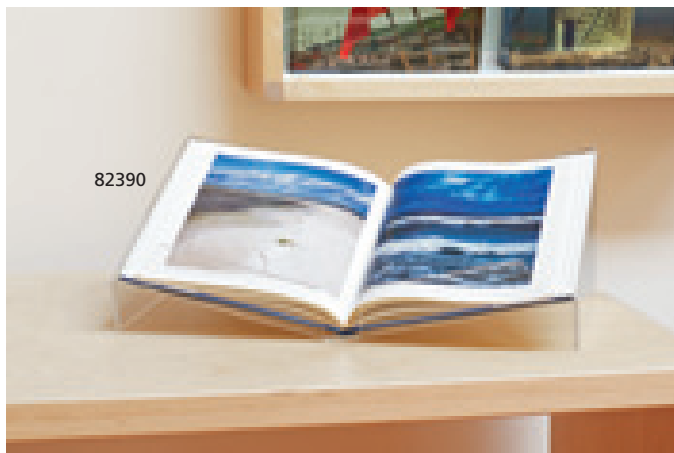

82390

## Presentatiesysteem

Klassiek presentatiesysteem van transparant acryl. Eenvoudig en doordacht.

Materiaal Acryl, Polymethylmethacrylaat (PMMA).

## Boekdisplay Astrid

Display voor opengeslagen boek.

Afmetingen	A4, B438 x D305 x H155 mm.	
	A5, B320 x D220 x H113 mm.	
Verpakking	2 st.	
<b>82390</b>	A4	€ 46,60
<b>82391</b>	A5	€ 42,40

## Swing

Swing is een nogal uitzonderlijke displayhouder – hij wiebelt als je hem aanraakt! Geschikt voor zowel boeken als andere media zoals CD's en DVD's of audioboeken. Bestaat in twee verschillende afmetingen en in twee kleuren.

Afmetingen	I, B120 x D200 x H165 mm.
	II, B165 x D228 x H252 mm.
Materiaal	Acryl, polymethylmethacrylaat (PMMA).
Design	Franz James.

### Swing I

<b>3561</b>	oranje	€ 17,10
<b>3562</b>	groen	€ 17,10

### Swing II

<b>3563</b>	oranje	€ 20,70
<b>3564</b>	groen	€ 20,70

### Displaypodia Marit

Afmetingen	B270/300 x D270/300 x H300 mm.	
Verpakking	2 st.	
<b>82392</b>	Marit	€ 41,40

## Brochurestandaard

### Brochurestandaard, A4

Afmetingen	B210 x D145 x H260 mm.	
<b>3452</b>	A4	€ 5,60

### Brochurestandaard Åke

Capaciteit	6 A6-formulieren en 2 A5-brochures.	
Afmetingen	B320 x D175 x H270 mm.	
<b>3417</b>	Åke	€ 58,60

### Brochurestandaard Linnea

Capaciteit	A6-brochures.	
Afmetingen	B80 x D90 x H120 mm.	
<b>3424</b>	Linnea	€ 5,50

### Brochurestandaard Anneli

Capaciteit	A4 brochures of een boek.	
Afmetingen	B80 x D115 x H200 mm.	
<b>3442</b>	Anneli	€ 7,80

## Displaystandaard

Afmetingen	A5, B150 x D100 x H215 mm.	
	A4, B210 x D115 x H300 mm.	
	A3, B300 x D140 x H435 mm.	
	A4: B300 x D900 x H215 mm.	
<b>3414</b>	A5	€ 6,60
<b>3426</b>	A4	€ 10,20
<b>3427</b>	A3	€ 11,90
<b>3448</b>	A4H	€ 5,00

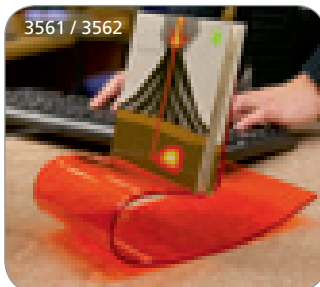

3561 / 3562

82390

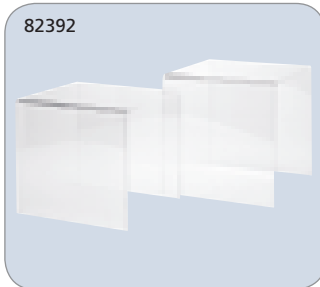

82392

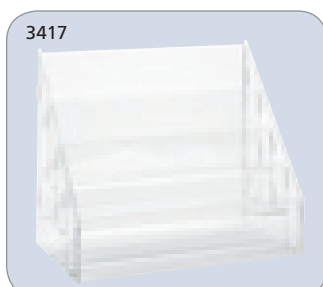

3417



3452



3414



3442 / 3424



3427



3426



3448

## Boekenstandaards

De boekenstandaards zijn stapelbaar.

### Boekenstandaard, laag model

Afmetingen B300 x D180 x H130 mm.  
**3425** laag € 5,10

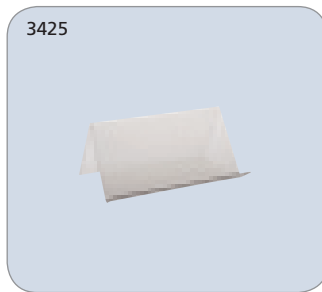

**3418**

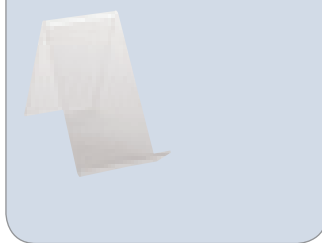

**3408**



### Boekenstandaard, laag model

Afmetingen B80 x D180 x H125 mm.  
**3418** helder € 2,80  
**3408** blauw € 2,80

### Boekenstandaard, laag model

Afmetingen B700 x D190 x H125 mm.  
**3420** helder € 10,40  
**3464** blauw € 15,70



**3464**

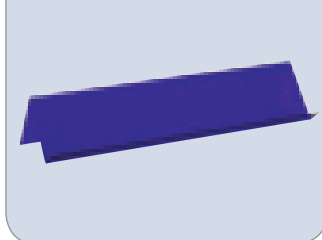

Alle acryl displays zijn voorzien van een beschermfolie (soms gekleurd en soms aan beide zijden) tegen transportschade, die voor gebruik verwijderd dient te worden.

### Boekenstandaard, hoog model

Afmetingen B200 x D185 x H260 mm.  
**3432** helder € 7,70  
**3465** blauw € 7,70



**3465**

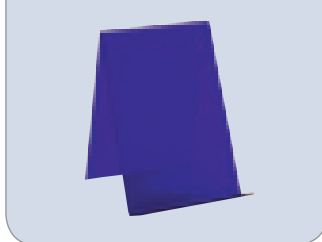

**3423**

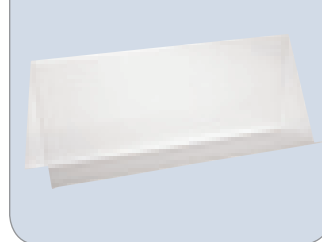

### Boekenstandaard, hoog model

Afmetingen B700 x D185 x H260 mm.  
**3423** boekenstandaard € 25,00

Afmetingen B400 x D185 x H260 mm.  
**3435** boekenstandaard € 11,70



**3429**

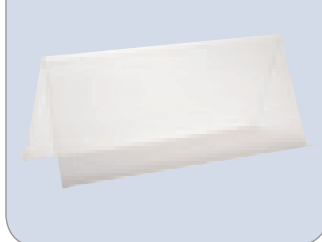

### Boekenstandaard, tweezijdig

Afmetingen B710 x D300 x H310 mm.  
**3429** tweezijdig € 24,70

### Boekenstandaard, twee niveaus

Afmetingen B700 x D350 x H260 mm.  
**3436** boekenstandaard € 30,70



**3412**



Afmetingen B320 x D350 x H290 mm.  
**3412** boekenstandaard € 15,90

### Boekenstandaards in staal

Afmetingen B900 x D300 x H228 mm.  
**401000** groot € 55,10



Afmetingen B215 x D300 x H277 mm.  
**402000** klein € 30,90



### Boekenstandaards in wit kunststof

Afmetingen B700 x D220 x H270 mm.  
**0451** groot € 17,70

Afmetingen B110 x D110 x H130 mm.  
**0454** klein € 3,60



5797 (5798)

## Kastplankcassette voor CD's, model CDA

Geschikt voor de meeste kastsystemen. Uitbouwbaar tot maximaal 2 stuks driedelige cassettes voor kastplanklengtes tot 1000 mm.; voor planklengte van 900 mm. maximaal 1 driedelige cassette + 1 tweedelige; voor planklengte van 750 mm. maximaal 2 tweedelige cassettes; voor planklengte van 500 mm. maximaal 1 driedelige cassette.

Afmetingen B311 (tweedelig)/464 (driedelig) x D262 x H40 mm.  
Materiaal Verchroomd draadstaal.  
Design Schulz Speyer.  
Levertijd 3-4 weken

### Tweedelig

Capaciteit 28 CD's met dikte 10,5 mm.  
20 CD's met dikte 21,5 mm.

5795 kastplankcassette CD/28 € 50,00  
5796 kastplankcassette CD/20 € 50,00

### Driedelig

Capaciteit 42 CD's met dikte 10,5 mm.  
30 CD's met dikte 21,5 mm.

5797 kastplankcassette CD/42 € 43,20  
5798 kastplankcassette CD/30 € 43,20

5795 (5796)

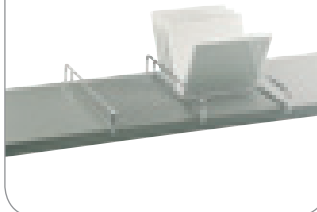

5792

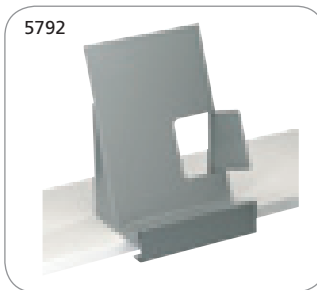

## Tijdschriftenhouder, model ZSA

Metalen tijdschriftenhouder voor kastplanken (geschikt voor de meeste kastsystemen). Voorzien van een "flap" waarmee de tijdschriften op hun plek worden gehouden. Voor apart gebruik of meerde bij elkaar.

Afmetingen A4, B220 x D180 x H300 mm.  
Materiaal Gepoedercoat plaatstaal.  
Design Schulz Speyer.  
Levertijd 2 weken  
5792 tijdschriftenhouder € 58,50

## Tijdschriftenvak, model ZQB

Tijdschriftenvak voor kastplanken met een diepte tot 250 mm. Toont tijdschriften met titelzijde naar de bezoeker. Actuele drukzaken kunnen op de plank achter de klep worden bewaard (optillen en naar binnen schuiven). Het getoonde tijdschrift wordt op z'n plek gehouden door een transparante folie die de hele klep bestrijkt. Eenvoudig te verwisselen. Uitbouwbaar tot maximaal 3 stuks voor kastplanklengtes tot 1000 mm.

Afmetingen B320 x D260 x H320 mm.  
Inwendige afmetingen: B230 x H315 mm. (stapel höjd 140 mm.) per box.  
Materiaal Gepoedercoat plaatstaal.  
Stuks 2  
Design Schulz Speyer.  
Levertijd 2 weken  
5794 tijdschriftenvak € 143,70

5794



5794

## Fronta

Plankdisplay. Display voor boeken, voorzijde boek zichtbaar. Wordt over de voorkant van de legplank geklemd. Geschikt voor legplanken zonder rail voor boekensteun. 18-22 mm. / 23-25 mm. Dikte. Makkelijk te verplaatsen!

Afmetingen	B125 x D75 x H182 mm.	
Materiaal	Gelakte staaldraad, wit.	
Design	Franz James	
Verpakking	10 st.	
<b>3469</b>	18-22 mm.	€ 32,10
<b>3470</b>	23-25 mm.	€ 48,60

### Zigzag boekenstandaard

Afmetingen	B865 x D170 x H130 mm.	
Materiaal	Metaaldraad met 5 mm. wit epoxycoating.	
Overige	Is geschikt voor alle houten boekenplanken met tenminste B865 mm. en D180 mm.	
<b>3440</b>	Zigzag	€ 23,00

### Tijdschriftendisplay

Displaycassette voor tijdschriften e.d. Kan geplaatst worden op een vlakke ondergrond zoals een boekenplank, tafel, balie enz.

Materiaal	Plexiglas.	
Afmetingen	B204 x D120 mm.	
<b>34410</b>	12 vakken, B855 mm.	€ 94,10
<b>34411</b>	9 vakken, B705 mm.	€ 76,30

## Shelf stand 900

Maak aantrekkelijke displays: leg de nadruk op een titel aan de voorkant van het legbord en combineer met opslag van verscheidene titels.

Stand met zes compartimenten in stevig transparant acryl, voor display van boeken en andere media. Combineert opslag en display. Te gebruiken bij zowel Aztek als bij de meeste andere rekkensystemen. Afhankelijk van de plankdiepte kunnen afstandhouders toegevoegd worden, zie onder.

Materiaal	Acryl, polymethylmethacrylaat (PPMA).	
Capaciteit	Ca. 12 boeken van normaal formaat.	
Afmetingen	B895 x D145 x H190 mm. Afmeting binnenzijde compartiment: 95 mm.	
Verpakking	4 st.	
Design	Niklas Dahlman voor Eurobib Direct	
<b>6720</b>	Shelf stand 900	€ 223,30



3440

**Afstandhouder voor Shelf stand 900**  
Afstandhouder voor plankdiepte 250 en 300 mm.

Afmetingen	250 mm: B895 x D145 mm. 300 mm: B895 x D165 mm. Dikte: 6 mm.	
<b>6721</b>	250 mm.	€ 55,30
<b>6722</b>	300 mm.	€ 74,10

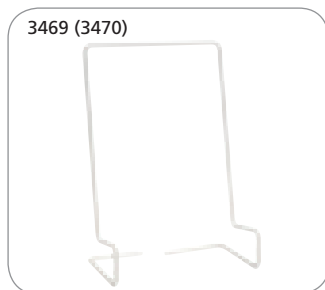

3469 (3470)



3434

## Boekenstandaard, metaaldraad

Afmetingen	B118 x D110 x H95 mm.	
Material	Metaaldraad, verzinkt.	
<b>3434</b>	standaard	€ 7,50



34411 (34410)

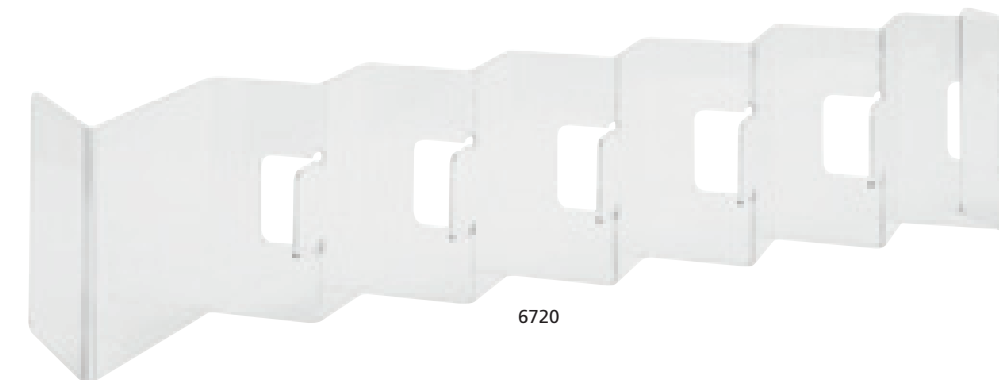

6720

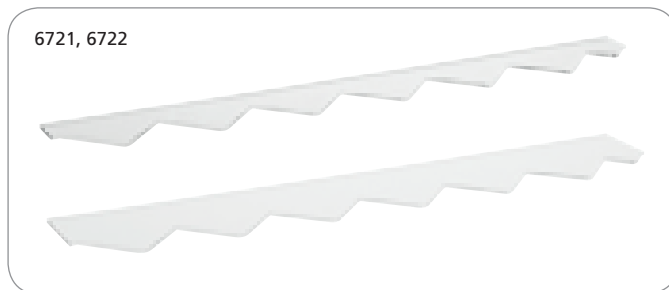

6721, 6722



6720, 6721

## Boekensteunen

### Boekensteun Hold on

Ergonomisch gevormde boekensteun.  
Gemaakt van melamine met opdruk.

Afmetingen D148 x H205 mm.  
Materiaal Melamine of staal, 1,4 mm.  
met epoxycoating.  
Design Niklas Dahlman  
voor Eurobib Direct.

### Hold on, melamine

3231 melamine € 4,60

### Hold on, staal

Verpakking 10 st. prijzen per stuk  
3235 staal, wit € 4,12  
3236 staal, zwart € 4,12

### Boekensteun foliovoormaat

De boekensteun heeft een antislipstrook  
en een geribbelde bodemplaat.

Afmetingen D140 x H215 mm.  
Materiaal Kunststof, Polystyreen (PS).  
Verpakking 10 st. prijzen per stuk  
3218 transparant, grijs € 3,51  
3219 transparant, helder € 3,51  
3220 geopaliseerd € 3,51  
3221 lichtgrijs € 3,51  
3213 blauw € 3,51  
3214 rood € 3,51

### Boekensteun met klem.

Is gemaakt voor een plankdikte max.  
22 mm.

Afmetingen D140 x H190 mm.  
Materiaal Staal, 2 mm., wit.  
Verpakking 10 st. prijzen per stuk  
3245 boekensteun  
met klem, linkse € 2,94  
3255 boekensteun  
met klem, rechtse € 2,94

### Boekensteun Cecilia

Materiaal Staal, 2 mm. met  
epoxycoating, wit.  
Verpakking 10 st. prijzen per stuk  
Afmetingen D120 x H150 mm.  
3248 boekensteun € 4,12

Afmetingen D150 x H220 mm.  
3249 boekensteun € 4,33

### Metalen boekensteun

Afmetingen D135 x H170 mm.  
Materiaal Staal met epoxycoating, 1 mm.  
Verpakking 10 st. prijzen per stuk  
3238 grijs € 2,70  
3240 bruin € 2,70  
3241 blauw € 2,70  
3242 rood € 2,70  
3244 wit € 2,70

### Anti-sliptape

Tape kan worden aangebracht op de  
onderkant van de boekensteun om weg-  
glijden te voorkomen.

Afmetingen B19 mm. x L5 m.  
Materiaal Silicon en rubber op katoenen  
drager.  
2725 anti-sliptape € 20,00

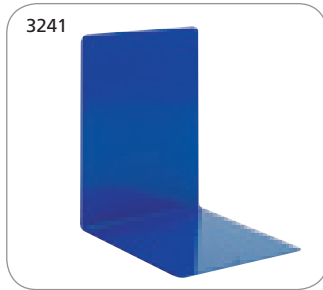
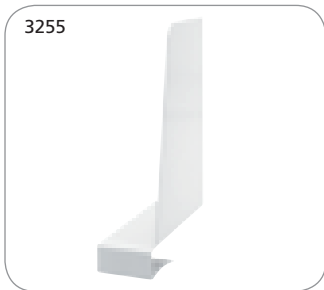
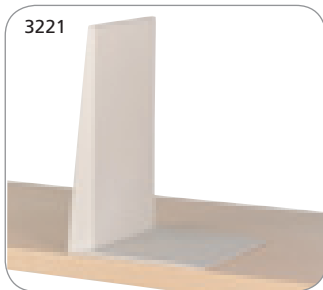

# Opvallende displays.

## Owl & Leaf

Displaystandaard in een nieuw en creatief design dat zeker de aandacht van bezoekers zal trekken. Beschikbaar in modellen die zowel kinderen als volwassenen zullen aanspreken, in verschillende maten en kleuren.

Kan zowel vrijstaand gebruikt als aan de muur bevestigd worden. Geschikt voor boeken, kinderprentenboeken, luisterboeken en andere muziek of film media.

### Owl

Displaystandaard voor boeken en andere media zoals CD's, DVD's of luisterboeken. Verkrijgbaar in drie maten en twee kleuren.

Capaciteit	I: rugbreedte: 25 mm. II: rugbreedte: 43 mm. III: rugbreedte: 55 mm.
Afmetingen	I, B88 (onderaan)/117 x D92 x H191mm. II, B150 (onderaan)/198 x D127 x H311 mm. III, B176 (onderaan)/234 x D137 x H369 mm.
Materiaal	Lasergesneden, gelakt staal.
Design	Louise Hederström.

<b>Owl, I</b>		
3371	rood	€ 17,60
3372	wit	€ 17,60

<b>Owl, II</b>		
3373	rood	€ 22,40
3374	wit	€ 22,40

<b>Owl, III</b>		
3375	rood	€ 27,00
3376	wit	€ 27,00

### Leaf

Displaystandaard voor boeken en andere media zoals CD's, DVD's of luisterboeken. Verkrijgbaar in twee maten en twee kleuren.

Capaciteit	I: rugbreedte: 25 mm. II: rugbreedte: 43 mm.
Afmetingen	I: B121 (onderaan)/166 x D101 x H206 mm. II: B187 (onderaan)/256 x D127 x H319 mm.
Materiaal	Lasergesneden, gelakt staal.
Design	Louise Hederström.

<b>Leaf, I</b>		
3384	groen	€ 20,50
3385	wit	€ 20,50

<b>Leaf, II</b>		
3386	groen	€ 27,00
3387	wit	€ 27,00

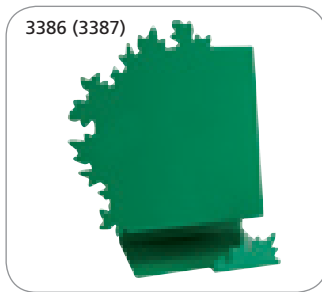

## Eindpaneel display Gavla

Flexibele display voor volle eindpanelen. Past bij de meeste rekkensystemen, zelfs van verschillende merken. Eenvoudig in het gebruik, geen montage, geen schroeven! Te plaatsen met behulp van het haakje aan een geschikte legplank. (zie afbeelding).

Afmetingen	B210 x D70 x H77 mm. Display houder: B160 x D38 mm.
Materiaal	Haakje en houder beide in wit gelakt staal.
Design	Franz James.
3570	Gavla € 25,40



3208

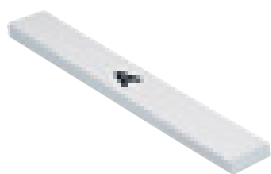

## Boekbloketiketten

### Boekbloketiketten A-Z

Afmetingen B31 x H217 mm.  
Materiaal Kunststof,  
Polyvinylchloride (PVC).  
Tekst A - Z, Ø, Æ, Ö, Ä en Ü.  
Verpakking Set, 30 st.  
**3208** boekbloketiketten € 9,00

3203



### Boekblok beschermstroken

Afmetingen B32 x H217 mm.  
Materiaal Kunststof,  
Polyvinylchloride (PVC).  
Verpakking 25 st.  
**3203** beschermstroken € 5,10

3206



### Blanco boekblokstroken

Afmetingen B31 x H217 mm.  
Materiaal Papier.  
Verpakking 100 st.  
**3206** blanco boekblokstroken € 6,40

3211

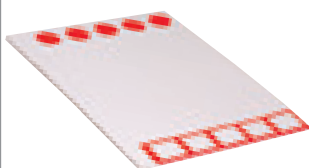

### Vel blanco boekblokstroken

5 etiketten per vel.

Afmetingen B31 x H217 mm.  
Materiaal Papier.  
Verpakking 20 vellen (100 stroken).  
**3211** blanco boekblokstroken € 7,40

3246

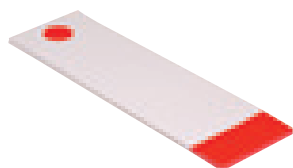

### Brede blanco boekblokstrook

Afmetingen B69 x H217 mm.  
Materiaal Papier.  
Verpakking 25 st.  
**3246** boekblokstroken € 4,90

3247



### Beschermstroken

Beschermstroken voor brede boekblokken.

Afmetingen B70 x H217 mm.  
Materiaal Kunststof,  
Polyvinylchloride (PVC).  
Verpakking 25 st.  
**3247** beschermstroken € 6,60



3216

### Boekbloketiketten, breed A-Z

Afmetingen B69 x H217 mm.  
Materiaal Kunststof,  
Polyvinylchloride (PVC).  
Tekst A - Z, Ø, Æ, Ö, Ä en ü.  
Verpakking Set, 30 st.  
**3216** boekbloketiketten € 48,70

### Uitleenplankje

Met transparant hoeseje voor bijv. uitleenformulier.

Materiaal Kunststof,  
Polypropreen (PP).  
Verpakking 50 st.  
Afmetingen B148 x H77 mm.  
**3249** wit € 28,20



In onze webshop vindt u meer display- en bewegwijzeringsproducten.

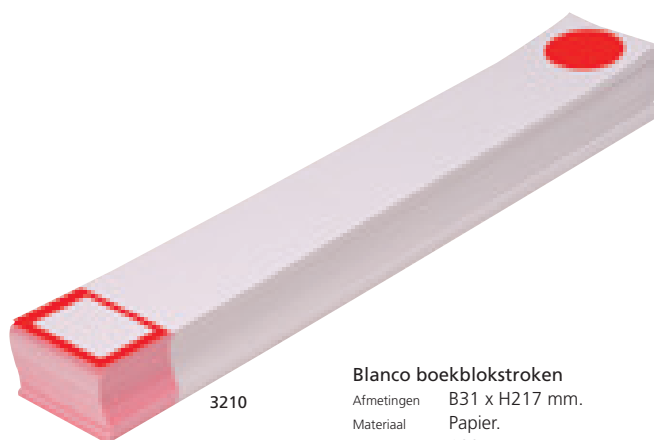

3210

### Blanco boekblokstroken

Afmetingen B31 x H217 mm.  
Materiaal Papier.  
Verpakking 100 st.  
**3210** blanco boekblokstroken € 6,40

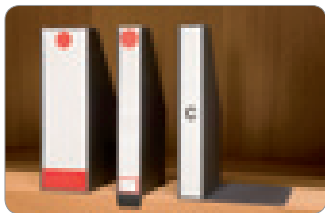

## Boekblokken

Een boekblok is dé manier om aan te geven welke boeken er op de plank staan. Een boekblok is vervaardigd van milieuvriendelijk plastic en bestaat uit drie onderdelen. Twee zijanten en een bodemplaat. De kleur (rood of grijs) en de afmeting (enkele of dubbele breedte) kunt u zelf bepalen. De bodemplaten zijn in verschillende uitvoeringen verkrijgbaar: plat, met stop, met klem, of met gelijkzijdige boekensteun-functie. Veelgevraagd is de dubbelzijdige transparante etikettenhouder. Zo kan iedereen gemakkelijk zijn weg vinden binnen de collecties.

Materiaal Kunststof, Polypropeen (PP).

### Boekblok

Afmetingen B36 x D125 x H222 mm.

#### Zonder bodem

3262	grijs	€ 2,30
3308	grafietgrijs	€ 2,30
3292	rood	€ 2,30

#### Met bodem

3282	grijs	€ 3,00
3300	grafietgrijs	€ 3,00
3293	rood	€ 3,00

#### Met plankenstop

3281	grijs	€ 3,40
3291	rood	€ 3,40

#### Met boekensteun

3283	grijs	€ 3,90
3290	rood	€ 3,90

#### Extra breed boekblok

Afmetingen B73 x D125 x H222 mm.

3284	grijs	€ 5,10
3301	grafietgrijs	€ 5,10

### Boekblok

Capaciteit 2 st. boekbloketiketten.

Afmetingen B3 x H210 mm + 10 mm. plankenstop.

Verpakking 10 st.

3237	boekblok, grijs	€ 31,70
------	-----------------	---------

3262 / 3308 / 3292



## Accessoires

Passend op Boekblok 3262, 3308 en 3292.

### Plankenstop

3285	grijs	€ 1,45
3303	grafietgrijs	€ 1,00
3295	rood	€ 1,00

3285 / 3303 / 3295



3282 / 3300 / 3293



### Platte bodemplaat

3286	grijs	€ 0,80
3304	grafietgrijs	€ 0,80
3296	rood	€ 0,80

3286 / 3304 / 3296



3281 / 3291

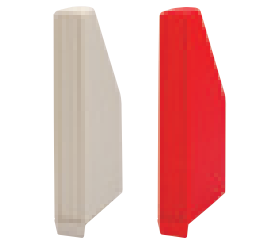

### Bodemplaat met boekensteun

3287	grijs	€ 1,70
3305	grafietgrijs	€ 1,70
3297	rood	€ 1,70

3287 / 3305 / 3297

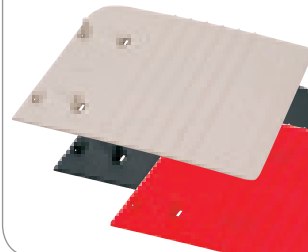

3283 / 3290

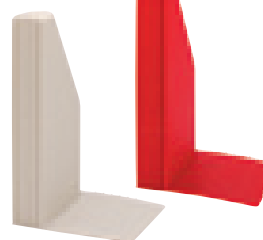

### Inzetstuk voor extra breed boekblok

3288	grijs	€ 1,80
3306	grafietgrijs	€ 1,80
3298	rood	€ 1,80

3288 / 3306 / 3298



3284 / 3301



### Plankenkleem

3289	grijs	€ 1,00
3307	grafietgrijs	€ 1,00
3299	rood	€ 1,00

3289 / 3307 / 3299



3237



### Etikettenhouder

3294	dubbelzijdige, transparante etikettenhouder	€ 1,30
------	---	--------

3294





### Uitleenplankje

Opgelast, transparant hoesje voor bijv. uitleenformulier.

Materiaal	Kunststof, Polypropeen (PP).
Verpakking	50 st.
Afmetingen	B148 x H77 mm.
<b>2349</b>	wit € 0,57 p/st.



### Kastplanknaambord, model BET

Universeel, afneembaar kastplanknaambord.

Afmetingen	B150 x D150 x H26 mm.
Materiaal	Gepoedercoat plaatstaal.
Design	Schulz Speyer.
Verpakking	10 st.
<b>5799</b>	naambord houder € 6,00 p/st.



### Zelfklevende rubriceringsstriphouder

Afmetingen	B860 x H19 mm.
	Etiket: H17 mm.
Materiaal	Kunststof, polyetheentereftalaat (PET).
Overige	Geleverd met blanco etiket.
Verpakking	10 st.
<b>3310</b>	rubriceringsstriphouder € 2,02 p/st



### Rubriceringsstriphouders

Plank-rubriceringsstriphouder	
Capaciteit	Voor een plankdikte van 18-20 mm.
Afmetingen	H20 mm.
Materiaal	Nylon, grijs.
Overige	Iedere houder is voorzien van een blanco rubriceringsetiket met transparante beschermstrip.
Verpakking	10 st.
<b>3302</b>	B90 mm. € 1,38 p/st.



### Zelfklevende rubriceringsstriphouder Hylite

Afmetingen	B860 x H28 mm.
	Etiket: H26 mm.
Materiaal	Kunststof, polyetheentereftalaat (PET).
Overige	Past op het spoor aan de voorkant op de Hylite platte planken. Wordt geleverd met blanco etiket.
<b>3311</b>	rubriceringsstriphouder € 1,40 p/st



### Rubriceringsstriphouder

Voor Eurobib's stalen planken. Geschikt voor alle kastplanken die na 1995 zijn gefabriceerd.

Afmetingen	H25 mm.
Materiaal	Kunststof, polyetheentereftalaat (PET).
Verpakking	10 st.
<b>3381</b>	B213 mm. € 1,77 p/st
<b>3382</b>	B106,5 mm. € 1,16 p/st

Magnetische displaylijst  
Geschikt voor metalen planken met een dikte van minimaal 25 mm.

<b>3335</b>	1000 mm. € 8,40 p/st
-------------	----------------------



## Displayhouder

In deze houders kunt u boeken, CD's, DVD's informatiefolders enz. plaatsen op displaytoeren Quattro, tentoonstellingsbord Forum ook in de Frontline-serie.

Materiaal Acryl, polymethyl methacrylaat (PMMA).

### Hellend

Afmetingen Klein: B100 x H250 x D135 mm.  
Groot: B190 x H275 x D170 mm.

34459 klein € 7,10  
34460 groot € 10,50

### Hangend

Afmetingen A4: B220 x H300 mm.  
A5: B155 x H220 mm

02022 A4 € 10,70  
02023 A5 € 12,20

34459



34460



## Brochurestandaard

Houder voor op tafel of op aan de wand.

### 1-vak

Afmetingen B112 x H200 x D75 mm.  
Voor 1/3 staand A4.

2017 1/3 A4 € 20,80

Afmetingen B163 x H180 x D75 mm.  
Voor staand A5.

2020 A5 € 22,70

### 3-vakken

Afmetingen B236 x H340 x D197 mm.  
Voor staand A4.

02021 A4 € 71,20

### 4-vakken

Afmetingen B111 x H295 x D190 mm.  
Voor 1/3 staand A4.

2018 1/3 A4 € 49,70

Afmetingen B163 x H295 x D190 mm.  
Voor staand A5.

2019 A5 € 58,40

### Brochurehouder voor bevestiging op wand

Afmetingen B480 x H1230 x D55 mm.  
0254 4-vakken € 286,90

Afmetingen B480 x H625 x D55 mm.  
0252 2-vakken € 160,30



2017



02022

02023



02021

2020

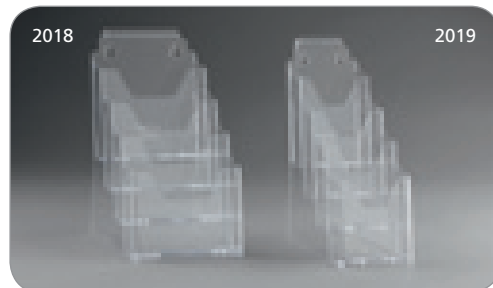

2018

2019



0254



0252



3765



3767

## Zelfklevende magneetlijst

Breng de zelfklevende lijst aan op bijv. een deur, ruit, wand, kastwand e.d. Dubbelzijdige informatiefolders zijn aan twee kanten te lezen en u kunt de lijst zowel staand als liggend gebruiken. Door de voorkant van de magnetische lijst te openen kunt u eenvoudig de inhoud vervangen. De lijst is leverbaar in zwart en zilver.

### MAGAFRAME™

Afmetingen A4: B131 x H324 mm.  
A5: B174 x H238 mm.  
A6: B131 x H176 mm.  
Materiaal Kunststof, polyvinylchloride (PVC) met magnetische lijst.  
Verpakking 2 st./verp.

<b>Zwart</b>		
3764	A4	€ 18,20
3765	A5	€ 13,20
3766	A6	€ 10,00
<b>Zilver</b>		
3767	A4	€ 18,20
3768	A5	€ 13,20
3769	A6	€ 10,00

Door de eigenschappen van de lijm kunt u de zelfklevende lijst tot twee jaar na bevestiging zonder oplosmiddel van de ondergrond verwijderen.



134



3360 / 3361

## Informatiebord

Informatiebord voor bevestiging op deur of wand

Materiaal Metaal achterkant met 4 voorgeboorde schroef gaten. Afneembaar plexiglas met duimgreep.

Afmetingen A4: B220 x H300 mm.  
A5: B155 x H213 mm.

3360	A4	€ 25,30
3361	A5	€ 19,00

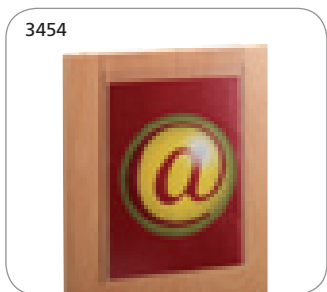

3454

## Affichehouder

Affichehouder voor aan de zijkant van de boekenkast (max. 22 mm.).

Afmetingen A4: B210 x D30 x H322 mm.  
3454 gematteerde display € 6,70